

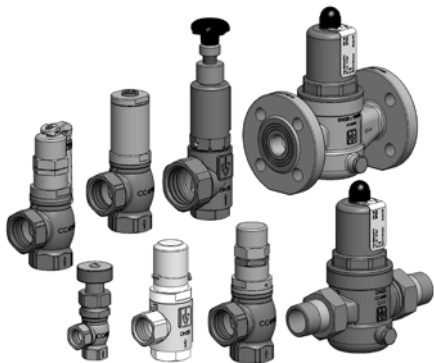

**418, 608, 617/417, 618 sGFO/sGFL/tGFO,
630/430, 631/431, 853/453**

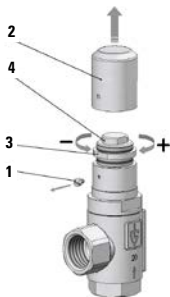
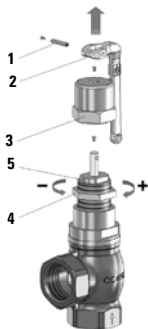
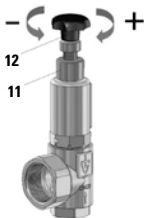
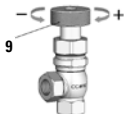

EAC
CE

a) 418 / 618 sGFO**b) 618 sGFL****c) 853 / 453****d) 617 / 417****e) 608**

f) 618 tGFO

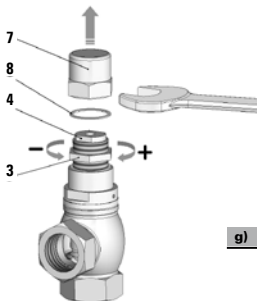

g) 630/ 430 / 631 / 431

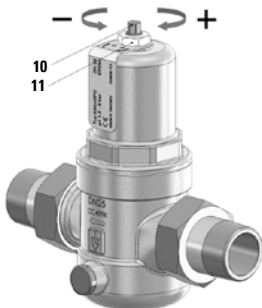

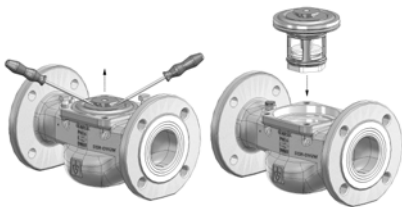

Pokyny pro instalaci, údržbu a provoz

Odlehčovací/přepouštěcí ventily

418, 608, 617/417, 618 sGFO/sGFL/tGFO, 630/430, 631/431, 853/453



1 Všeobecná bezpečnost

- Ventil používejte pouze:
 - jak je zamýšleno
 - v perfektním stavu
 - bezpečně a obezřetně
- Instalační pokyny se musí dodržovat.
- Poruchy, které mohou ovlivnit bezpečnost, musí být ihned odstraněny.
- Ventil je určen pouze pro použití v rozsahu uvedeném v těchto pokynech pro instalaci. Jakékoli jiné použití nebo použití nad rámec specifikací je nevhodné.
- Při odstranění plomby pozbývá záruka seřízení tlaku platnost.
- Všechny instalační práce musí provádět autorizovaní pracovníci.

CS

2 Všeobecné informace

Přepouštěcí ventily a tlakové pojistné ventily jsou vysoce kvalitní armatury, které vyžadují obzvlášť pečlivé zacházení. Těsnicí povrchy jsou přesně obráběny v místě sedla a kuželu, takže je dosahována potřebná těsnost. Během montáže a provozu se musí zabránit vniknutí cizorodých těles do ventilu. Těsnost odlehčovacího/přepouštěcího ventilu může být narušena použitím konopí, teflonové pásky, zavařením apod. Při hrubém zacházení se sestavenými ventily během skladování, přepravy nebo montáže může dojít k tomu, že budou ventily netěsné. Pokud je takový ventil chráněn nátěrem, musí se zajistit, aby posuvné části nepřišly s tímto nátěrem do styku.

3 Oblast použití

V závislosti na pozici ventilu:

Jako tlakový **pojistný ventil (proporční pojistný ventil)** pro nelepivé kapaliny, plyny a páry na ochranu před nadměrným zvýšením tlaku v tlakových nádobách nebo systémech či parních kotlích a rovněž jako zařízení na udržování tlaku podle evropské směrnice o tlakových zařízeních (PED).

Jako **přepouštěcí ventil (pouze plynotěsné verze 418, 608, 617/417, 618 tGFO, 630/430, 631/431, 853/453)** pro nelepivé kapaliny, plyny a páry pro uvolňování a regulaci tlaku, na ochranu čerpadel nebo jako obtokový ventil. Přepouštěcí ventil je možné použít i v případě protitlaků. Podrobnosti o oblasti použití jednotlivých verzí jsou uvedeny v datových listech výrobce.

4 Instalace a montáž

Ventily musí být instalovány tak, aby nebyly vystaveny nadměrnému statickému, dynamickému nebo tepelnému namáhání. Systém musí být před instalací ventilu propláchnut. V případě nedostatečně vyčištěného zařízení nebo při nesprávné instalaci může být ventil netěsný již při první aktivaci.

Při instalaci ventilů, u kterých hrozí při úniku média přímé nebo nepřímé nebezpečí pro lidi nebo životní prostředí, musí být přijata vhodná ochranná opatření.

Tlakové **pojistné ventily** se instalují svisle, pokud je to možné, a s krytem pružiny směřujícím nahoru. Jinou instalační pozici musí schválit výrobce.

Přepad (418, 618 tGFO, 617/417, 608, 630/430, 631/431, 853/453) je možné instalovat v montážní pozici do zařízení. Funkce ventilu je zajištěna v každé pozici.

Během instalace je třeba ověřit, že vnitřní ventil není zašroubován přílišnou silou, nebo příliš hluboko, jinak může dojít k poškození sedla ventilu. Nepovolte, aby do ventilu vniknul jakýkoli těsnicí materiál, například konopí nebo teflon.

5 Seřízení

Ventily mohou být dodávány seřizeny a zaplombovány nebo neseřizeny na požadované nastavení. Ventily nastavené a zaplombované z výrobního závodu jsou označeny nastaveným tlakem. Plomba musí být před seřizováním odstraněna.

U nezaplombovaných ventilů je možné provést seřízení na požadovaný tlak nastavením pružiny.

U verzí ATEX pro kategorii 1 a 2 a neseřizené plynotěsné konstrukce (t ...) ventilů, musí být po seřizení plynotěsnost zkontrolována a vyzkoušena.

Obr. a): Typ 418, 618 sGFO:

1. Odšroubujte hlavový šroub (1) a odstraňte krytku (2).
2. Povolte pojistnou matici (3).
3. Otočte tlakovým šroubem (4). (U 418 je to možné provádět za provozu nebo při protitlaku, aniž by došlo k úniku média přes prostor pružiny.)
Po směru hodinových ručiček se tlak zvyšuje, v opačném směru snižuje.
4. Utáhněte pojistnou matici (3).
5. Vraťte zpět krytku (2) a hlavový šroub (1).

Obr. b): Typ 618 sGFL:

1. Vyjměte závlačku (1) a páku (2).
2. Odšroubujte krycí matici (3).
3. Vyhákněte objímku (4).
4. Povolte pojistnou matici (7).
5. Otočte tlakovým šroubem (6).
Po směru hodinových ručiček se tlak zvyšuje, v opačném směru snižuje.
6. Utáhněte pojistnou matici (7).
7. Uvolněte objímku (4) z vřetena (5).
8. Našroubujte a utáhněte matici (3).
9. Zasuňte závlačku (1) do páky (2) a objímky (4).

Obr. c), d), e): Typ 608 / 617 / 417 / 853 / 453:

1. Povolte pojistnou matici (11) (typ 853/453)
2. Nastavte tlak ručním kolečkem (9, 12) nebo nástrčným klíčem. Po směru hodinových ručiček se tlak zvyšuje, v opačném směru snižuje. Ventily mohou být nastaveny při trvajícím protitlaku nebo v průtočném stavu. Provedené nastavení je možné zabezpečit (zaplombovat).
3. Znovu utáhněte pojistnou matici (11). (Typ 853/453)

Obr. f): Typ 618 tGFO:

1. Odšroubujte krycí matici (7) a odstraňte měděný těsnicí kroužek (8).
2. Povolte pojistnou matici (3).
3. Otočte tlakovým šroubem (4).
Po směru hodinových ručiček se tlak zvyšuje, v opačném směru snižuje.
4. Znovu utáhněte pojistnou matici (3) a vraťte zpět měděný těsnicí kroužek (8).
5. Našroubujte a utáhněte matici (7).

Obr. g): Typ 630 / 430 / 631 / 431:

1. Odstraňte plastové ochranné víčko a povolte pojistnou matici (11).
2. Nastavte tlak nastavovacím vřetenem (10). Po směru hodinových ručiček se tlak zvyšuje, v opačném směru snižuje. Při připojení tlakoměru (k dispozici jako příslušenství) je na něm možné snadno odečíst nastavenou hodnotu.
3. Znovu utáhněte pojistnou matici (11).

Provedené nastavení je možné zabezpečit (zaplombovat).

6 Provoz / údržba

Pracovní tlak zařízení by měl být přinejmenším o 5 % nižší než spouštěcí tlak tlakového pojistného ventilu. Zajistí to, že se ventil po odpuštění znovu správně zavře.

Malé netěsnosti je možné vyřešit odpuštěním ventilů zvedací pákou v provedení 618 Sgfl nebo přetlakem u jiných sérií. Pokud tímto postupem nedojde k odstranění netěsnosti, musí být ventil opraven. Po dlouhých odstávkách je nutné zkontrolovat funkci ventilu.

Ventily typů 418 (obr. a) a 630/430 631/431 (obr. b) mají náhradní vložku, pomocí které je možné provést změnu do nenatlakovaného stavu systému. V případě typu 418 mohou být rovněž dodávány již předem nastavené a zaplombované jako náhradní díl.

Obr. h), i): Typ 630 / 430 / 631 / 431:

1. Odstraňte plastovou krytku, povolte pojistnou matici.
2. Nastavte pružinu otočením vřetenem proti směru hodinových ručiček.
3. Kryt povolujte i utahujte rovnoměrně.
4. Demontujte kryt, sedlo pružiny, nastavovací vřetenem a pružinu.
5. Vyšroubujte dva závrtné šrouby na zadní straně tělesa. Slouží jako opora pro požadovanou páku (pouze se jmenovitým průměrem DN 65 a DN 80). Pomocí dvou šroubováků (jako páky) zcela vyjměte vnitřní část ventilu (obr. b) a vyměňte na novou regulační jednotku.
6. Montáž proveďte opačným postupem než demontáž.
Pro jmenovité průměry DN 65 / DN 80 šrouby utahujte rovnoměrně; nesmí se překročit maximální utahovací moment.

7 Záruka

Před odesláním z výrobního závodu je každý ventil testován. Pro naše uvedené produkty zaručujeme, že uvedeme součásti od opětovně provozuschopného stavu, bezplatně, v případě, že dojde k jejich předčasnému selhání z důvodu materiálové nebo výrobní vady. Odpovědnost za následné škody ani jiné závazky nepřijímáme. Náhrada poškozené plomby (u tlakových pojistných ventilů), nesprávná manipulace nebo instalace, kontaminace nebo normální opotřebení ruší platnost záruky.

8 Značení

Ventily nastavené z výrobního závodu mají nastavenou hodnotu tlaku nesmazatelně vyznačenou na typovém štítku (typ 418, 430/630, 431/631, 853/453) nebo na mosazném štítku připevněném k ventilu. U neseřizovaných ventilů je uvedena hodnota nastavení zabudované pružiny.

Prohlášení o shodě

podle přílohy VII směrnice 97/23/EG

společnost **Goetze KG Armaturen, D-71636 Ludwigsburg**

prohlašuje na svou výlučnou odpovědnost, že dodaný produkt:

Uzavírací tlakové zařízení Díl zařízení	Série	Jmenovitý průměr	Tlakový rozsah
Odlehčovací ventil / přepouštěcí ventil	617/417	DN10 – DN50	0,2 – 20 bar
	418	DN10 – DN32	0,2 – 30 bar
	618 tGFO	DN10 – DN50	0,2 – 20 bar
	608	DN10	0,2 – 20 bar
	408	DN 10 / DN 15	0,2 – 30 bar
	630/430	DN15 – DN50	0,5 – 10 bar
	631/431	DN20 – DN50	0,5 – 10 bar
	631/431	DN65 – DN80	1 – 6 bar
	853/453	DN15 – DN32	0,5 – 25 bar
Tlakový pojistný ventil	618 sGFO/sGFL	DN10 – DN50	0,2 – 20 bar

kterého se toto prohlášení týká podle směrnice 97/23/EG, normy DIN EN ISO a byl podroben následujícími postupům hodnocení shody:

Modul A

Sledování kvality výroby provádí TÜV- Industrie GmbH-TÜV SÜD Gruppe (0036).

Ludwigsburg, 26.09.2013

(Místo a datum vydání)

D. Weimann
Vedení společnosti

Goetze KG Armaturen

Robert-Mayer-Straße 21

71636 Ludwigsburg

Fon +49 (0) 71 41 4 88 94 60

Fax +49 (0) 71 41 4 88 94 88

info@goetze-armaturen.de

www.goetze-armaturen.de

Germany